

РАЗНООБРАЗНЕЕ  
ЭКОНОМИЧНЕЕ

УЮТНЕЕ

ДИГИТАЛЬНЕЕ

**BAU**

**НОВИНКИ**

**2019**

БЕЗОПАСНЕЕ

УМНЕЕ

ЭЛЕГАНТНЕЕ

ФУНКЦИОНАЛЬНЕЕ

**HÖRMANN**

# РАЗНООБРАЗНЕЕ



# 24 варианта отделки Duragrain

- Инновационная цифровая печать
- Невыцветающая поверхность с естественным внешним видом и точной передачей мельчайших деталей для любого архитектурного стиля
- Красивый внешний вид, сохраняющийся надолго благодаря покрытию высокопрочным защитным лаком
- Опциональные фальш-панели перемычки и направляющей в цвет, подходящий к декоративной отделке
- По такой же цене, как поверхность Decograin

■ Начало поставки: 1.3.2019

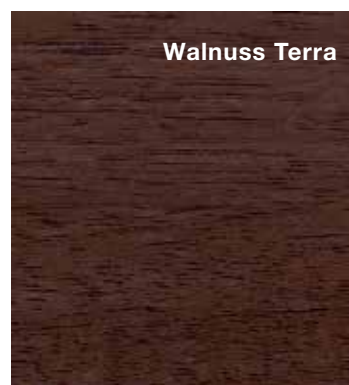
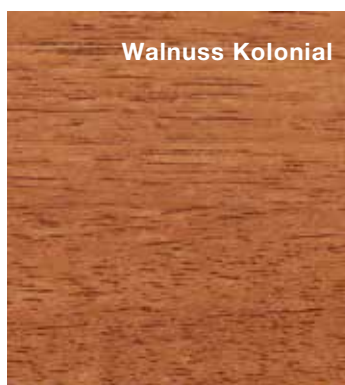
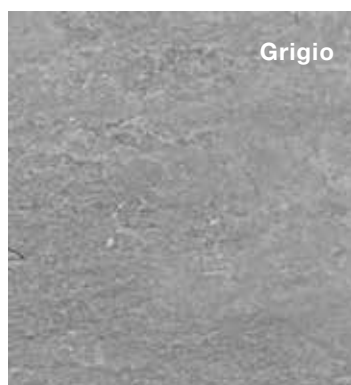
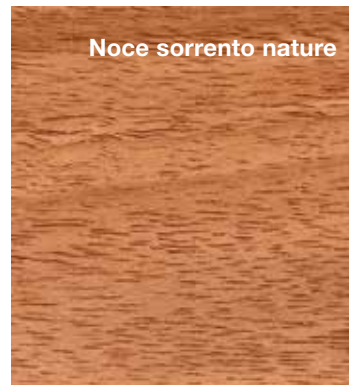
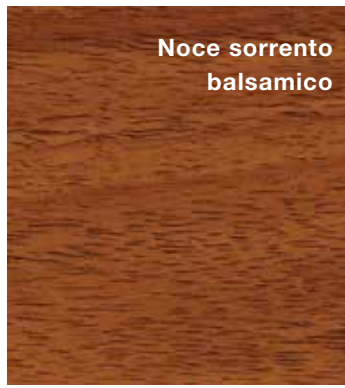
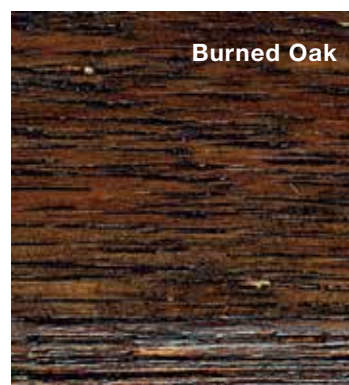
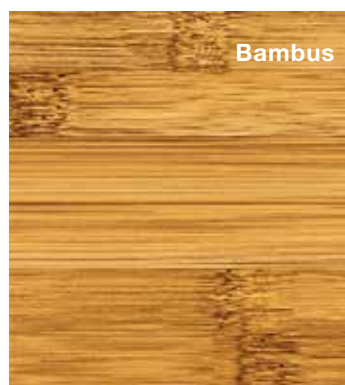
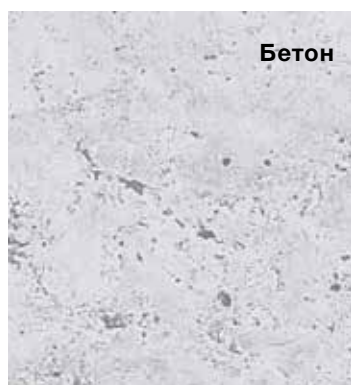



## Структура полотна ворот

- 1 Двустенные стальные секции LPU толщиной 42 мм с заполнением из полиуретана
- 2 Горячеоцинкованная поверхность изнутри и снаружи
- 3 Секции изнутри и снаружи с грунтовочным покрытием серо-белого цвета RAL 9002
- 4 Устойчивая к воздействию ультрафиолетовых лучей декоративная печать поверх грунтовочного покрытия с внешней стороны секций обеспечивает естественный вид и стойкость декоративной отделки
- 5 Стойкое к царапинам покрытие поверхности Duragrain надолго защитит декоративную отделку с внешней стороны от негативного воздействия окружающей среды и ворота дольше будут выглядеть красиво

\* Подробные условия гарантии Вы найдете на сайте: [www.hoermann.ru](http://www.hoermann.ru)

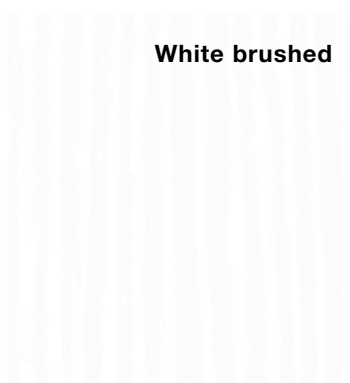
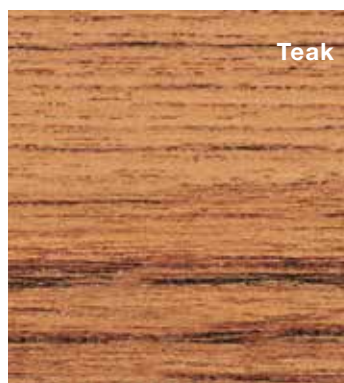
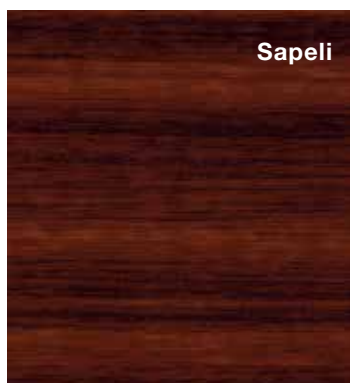
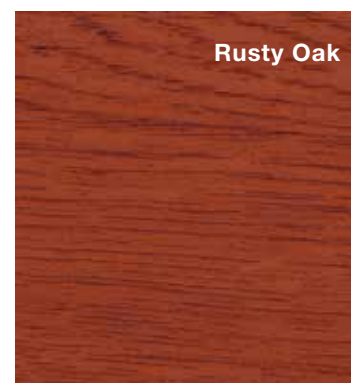
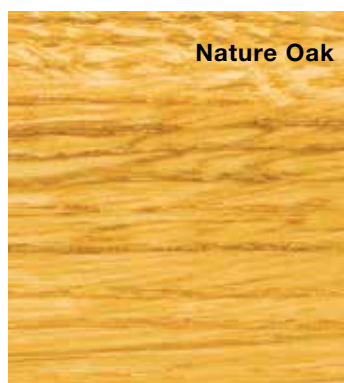
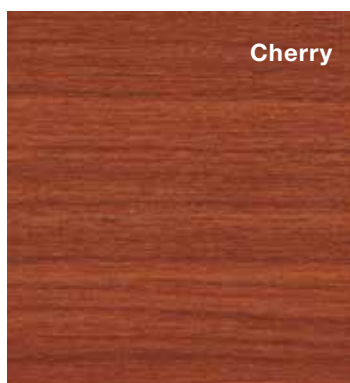

# Гладкая поверхность Planar

- Всегда актуальная поверхность с утонченной элегантностью
- 6 эксклюзивных цветов Matt deluxe
- Для предлагаемых по акции ворот RenoMatic с L-гофром
- Очень привлекательная цена
- Предлагается 13 самых популярных размеров ворот

■ Начало поставки: 1.3.2019

## Цвет Matt deluxe



CH 9016 Matt deluxe,  
белый цвет



CH 9006 Matt deluxe,  
белый алюминий



CH 9007 Matt deluxe,  
серый алюминий



CH 703 Matt deluxe,  
«антрацит металлик»



CH 7016 Matt deluxe,  
серый антрацит



CH 8028 Matt deluxe,  
коричневый

Только для предлагаемых по акции ворот RenoMatic с L-гофром





## LPU 42 Premium **1**

- Для эксклюзивного вида ворот изнутри
- Направляющие, рамы направляющих, ходовые шины и соединительные шины светло-серого цвета RAL 9002\* (подходят к цвету секций ворот с внутренней стороны)
- Двойные ходовые ролики для щадящего режима эксплуатации и особенно плавного движения ворот

\* Пружины, включая держатели, защиту от обрыва пружины, барабан для троса, направляющую привода в оцинкованном исполнении

■ Начало поставки: 1.3.2019

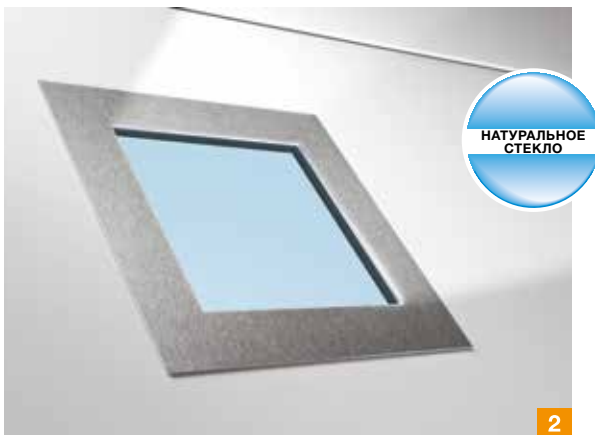

## Остекление из натурального стекла **2**

- Опциональное тройное остекление, прозрачное для мотивов серии Design 461 и 481

■ Начало поставки: 1.3.2019



## Элементы серии Design из нержавеющей стали «Числа и слова»

- Для всех гаражных секционных ворот с гофрами
- Два шрифта: Modern **3** и Classic
- Позитивное изображение с вырезанными цифрами или буквами (по отдельности на воротах), высота знаков 80 мм для S-, M-, L-, D- и T-гофров, высота знаков 150 мм для M-, L-, D- и T-гофров
- Негативное изображение с цифрами и буквами (металлический лист с вырезанными в нем числами и словами устанавливается на воротах), высота знаков 80 мм, высота металлического листа 150 мм, для M-, L-, D- и T-гофров

■ Начало поставки: 1.3.2019



## Шлифованная деревянная поверхность **4**

- Натуральный внешний вид ворот, подходящий к фахверковой конструкции или видимым деревянным балкам
- Для всех гаражных секционных ворот LTH и боковых дверей (кроме ворот с кассетами)

■ Начало поставки: 1.3.2019

# Ворота из алюминиевых рам

- 11 вариантов заполнения для большего проникновения света в гараж или улучшенного проветривания гаражных боксов в коллективных гаражах
- Гармоничный внешний вид за счет равномерного распределения рам остекления **A** или (опционально) полей остекления **B**
- Алюминиевые рамы толщиной 42 мм, серийно с л/к покрытием белого цвета RAL 9016
- Стандартный профиль **1** или профиль с термическим разделением **2** для улучшенной теплоизоляции
- 15 предпочтительных цветов или цвет RAL по выбору
- Также в виде боковых дверей NT 60

■ Начало поставки: 1.3.2019





Гармоничный внешний вид ворот



Вариант исполнения ворот с равномерным распределением секций

Вариант исполнения ворот с равномерно распределенными полями остекления

Варианты исполнения профилей



ART 42

ART 42 Thermo

Варианты заполнения



Двойное остекление из поликарбоната, прозрачное



Двойное остекление из пластмассы, с белым оттенком (опаловое)



Двойное остекление из пластмассы, кристаллической структуры



Двойное остекление из пластмассы, с коричневым оттенком



Двойной блок остекления с перегородками



Двойное остекление из пластмассы, с серым оттенком



Перфорированный лист из нержавеющей стали



Тянутая решетка из нержавеющей стали



Плетеная металлическая решетка



Сварная решетка

## Гаражные боковые двери NT 60

- Элегантный внешний вид двери благодаря скрытым петлям **1**
- Для варианта исполнения с алюминиевой блочной коробкой

■ Начало поставки: 1.7.2019

## Откатные секционные ворота HST

- Новая напольная шина в серийной комплектации **2**
- Новое сплошное напольное уплотнение
- Беспрепятственный проход
- Более высокий класс водонепроницаемости: класс 2 вместо класса 0
- Более высокая воздухопроницаемость: класс 2 вместо класса 0

■ Начало поставки: 1.3.2019



1



2

### Распашные ворота DFT 42

- 2-створчатые ворота с простым частичным открыванием, чтобы было еще удобней попасть в гараж
- Сплошная облицовка петель снаружи для обеспечения надежной защиты от защемления пальцев **3** на автоматических воротах
- Ворота с ручным управлением с надежной системой запирания
- Автоматические ворота с приводами SupraMatic 4 **4** и ProMatic 4 **4**
- Алюминиевые рамные профили толщиной 60 мм и алюминиевая блочная коробка
- Секции толщиной 42 мм с теплоизоляцией, с поверхностью Woodgrain, Sandgrain, Silkgrain или Decograin

■ Распашные ворота с ручным управлением: поставка с 1.3.2019

■ Автоматические распашные ворота: поставка с осени 2019 года



ПРИВОДЫ ГАРАЖНЫХ ВОРОТ



УМНЕЕ



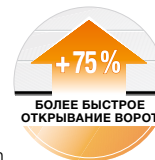

Серийно с технологией Bluetooth

# SupraMatic 4

- Энергоэффективная светодиодная подсветка для равномерного освещения гаража **1**
- Низкий расход электроэнергии в режиме Stand-by – менее 1 Ватта
- Сигнализация о направлении движения ворот с помощью «бегущего огня» (только SupraMatic P)
- На 75 % более быстрое открывание ворот (по сравнению с приводом ProMatic серии 3)
- Третье положение ворот – «положение для проветривания»\* без установки дополнительного защитного светового барьера\*\* **2**
- Элемент управления с двойным 7-сегментным дисплеем **3**
- Встроенный приемник Bluetooth (с возможностью включения и отключения) для управления приводом со смартфона с помощью приложения Hörmann BlueSecur App (см. стр. 16 – 17) **4**
- Разъем для подключения опциональной антенны Bluetooth
- Большая по размеру и более удобная клеммная коробка с легким доступом к разъемам **5**
- Интерфейс HCP для подключения принадлежностей или внешних систем Smarthome (см. стр. 18 – 19)



## ■ Начало поставки: 1.10.2019

Приводы для гаражных ворот	SupraMatic E	SupraMatic P
Особенные признаки		для деревянных ворот и ворот с калиткой
BlueSecur	встроенный Bluetooth	встроенный Bluetooth
Рабочие циклы в день / в час	25 / 10	50 / 10
Тяговое и нажимное усилие	650 Н	750 Н
Пиковое усилие	800 Н	1000 Н
Макс. скорость открывания	25 см/с	25 см/с
Ширина ворот, макс.	5500 mm	6000 mm
Площадь ворот, макс.	13,75 м <sup>2</sup>	15 м <sup>2</sup>

\* В комбинации с настроенным откидывающимся роликодержателем

\*\* В комбинации с климатическим датчиком HKSI, UAP или подключенными системами Smarthome

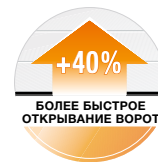

# ProMatic 4

- Энергоэффективная светодиодная подсветка для равномерного освещения гаража **6**
- Низкий расход электроэнергии в режиме Stand-by – менее 1 Ватта
- На 40 % более быстрое открывание ворот (по сравнению с приводом ProMatic серии 3)
- Третье положение ворот – «положение для проветривания»\* без установки дополнительного защитного светового барьера\*\* **7**
- Большая по размеру и более удобная клеммная коробка с легким доступом к разъемам **8**
- Интерфейс HCP для подключения принадлежностей или внешних систем Smarthome (см. стр. 18 – 19)

■ Начало поставки: 1.10.2019



6



7



8

Приводы для гаражных ворот	ProMatic 4
Особенные признаки	
BlueSecur	с помощью опционального приемника Bluetooth HET-BLE
Рабочие циклы в день / в час	12 / 5
Тяговое и нажимное усилие	600 Н
Пиковое усилие	750 Н
Макс. скорость открывания	20 см/с
Ширина ворот, макс.	5000 mm
Площадь ворот, макс.	11,25 м <sup>2</sup>

\* В комбинации с настроенным откидывающимся роликодержателем

\*\* В комбинации с климатическим датчиком НКSI, UAP или подключенными системами Smarthome

# Hörmann BlueSecur App



- Простое управление с помощью смартфона\* приводами гаражных и въездных ворот, а также замками входных дверей и приводами внутренних дверей
- Наглядный интерфейс
- По желанию – с доставкой уведомления при распознавании приемников в радиусе действия
- Бесплатная загрузка в App Store или Google Play
- Простая передача постоянных или временных прав доступа (ключей пользователей)

■ Появится в распоряжении с 1.3.2019



\* В комбинации с внутренним или внешним приемником Hörmann Bluetooth

Примеры использования обозначаются символами\*.



Открыть гаражные ворота  
Закрыть гаражные ворота  
Частично открыть гаражные ворота



Включить освещение привода  
Выключить освещение привода



Открыть въездные ворота  
Закрыть въездные ворота



Разблокировать / открыть дверь

Пульт ДУ  
в смартфоне







## Простой монтаж

- Загрузка приложения Hörmann BlueSecur App
- Сканирование QR-кода привода или внешнего приемника с карты Hörmann BlueSecur **1**
- Автоматический перенос функций управления на смартфон
- Индивидуальная настройка пользователем желаемого объема функций

■ Появится в распоряжении с 1.3.2019

## Удобное управление

- С помощью смартфона, не нужен ни пульт ДУ, ни элемент управления
- Свободная установка названия приемника/устройства, а также названий функций управления **2**
- Индивидуальный выбор функций управления для каждого приемника или привода

■ Появится в распоряжении с 1.3.2019

## Индивидуальное администрирование пользователей

- С одним бесплатным ключом пользователя (с автоматической функцией администратора) **3**
- Дополнительные длительные ключи пользователей для передачи на другие смартфоны **4**
- Легко приобрести, купив в приложении через AppStore или Google Play **5**
- Маленькая группа ключей за 8,99 € (1 ключ администратора или пользователя)
- Группа ключей 5 за 34,99 € (5 ключей пользователей)

■ Появится в распоряжении с 1.3.2019

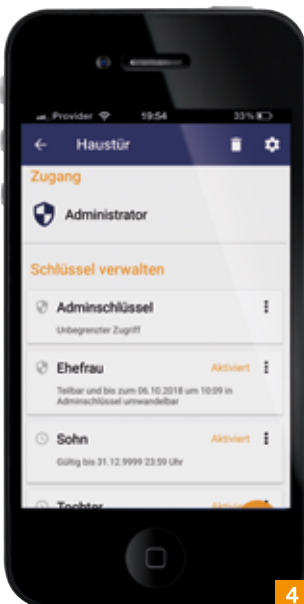
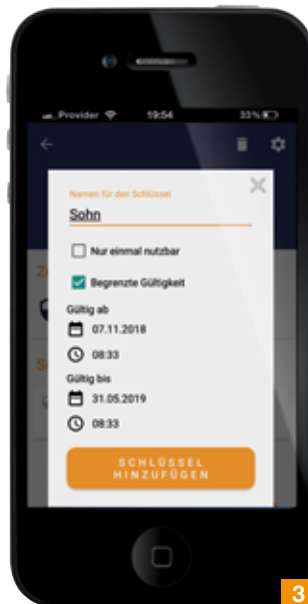

# Подключение шины НСР для внешних систем SmartHome

- Для управления приводами гаражных и въездных ворот с помощью имеющихся систем Smarthome через приложение на смартфоне или планшете
- Подключение шлюзов Smarthome Gateway различных поставщиков услуг с помощью системного кабеля
- Совместимость с новым поколением приводов гаражных ворот 4 и многими другими современными приводами

■ Начало поставки: 1.10.2019

Приводы Hörmann с совместимыми НСР-шинами

- Привод гаражных ворот SupraMatic
- Привод гаражных ворот ProMatic (с 1.10.2019)
- Привод распашных ворот RotaMatic
- Привод распашных ворот VersaMatic
- Привод откатных ворот LineaMatic

Точный перечень совместимых серий Вы найдете на сайте [www.hoermann.de](http://www.hoermann.de)



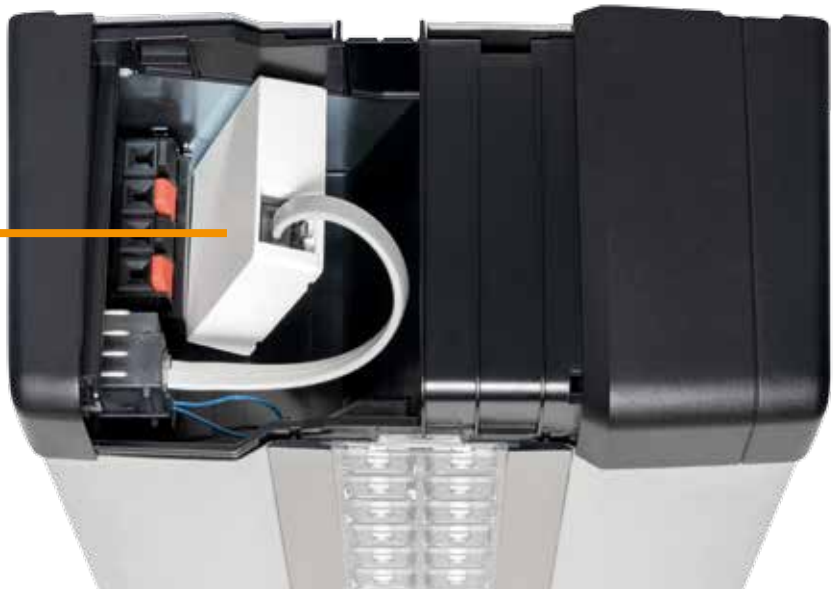

## homematic IP

Модуль с подключением к системе Smarthome с помощью радиосигнала



Защита от взлома



Комфорт



Экономия энергии



Освещение



Рольставни



Температурно-влажностный режим

## KNX

Модуль с подключением к системе Smarthome с помощью системного кабеля



«Умное» объединение в сеть различного оборудования в здании

## DELTA DORE

Модуль с подключением к системе Smarthome с помощью радиосигнала



Защита от взлома



Комфорт



Экономия энергии



Освещение



Рольставни

## Works with Apple HomeKit

Поддержка HomeKit будет позже в 2019 году

Модуль внутреннего выключателя с подключением к беспроводной локальной сети WLAN для системы Apple HomeKit, функции клавиш: импульс, свет и 2-ая высота открывания



Голосовое управление Siri



Защита от взлома



Комфорт



Освещение

# Hörmann homee

## Умная система дистанционного управления

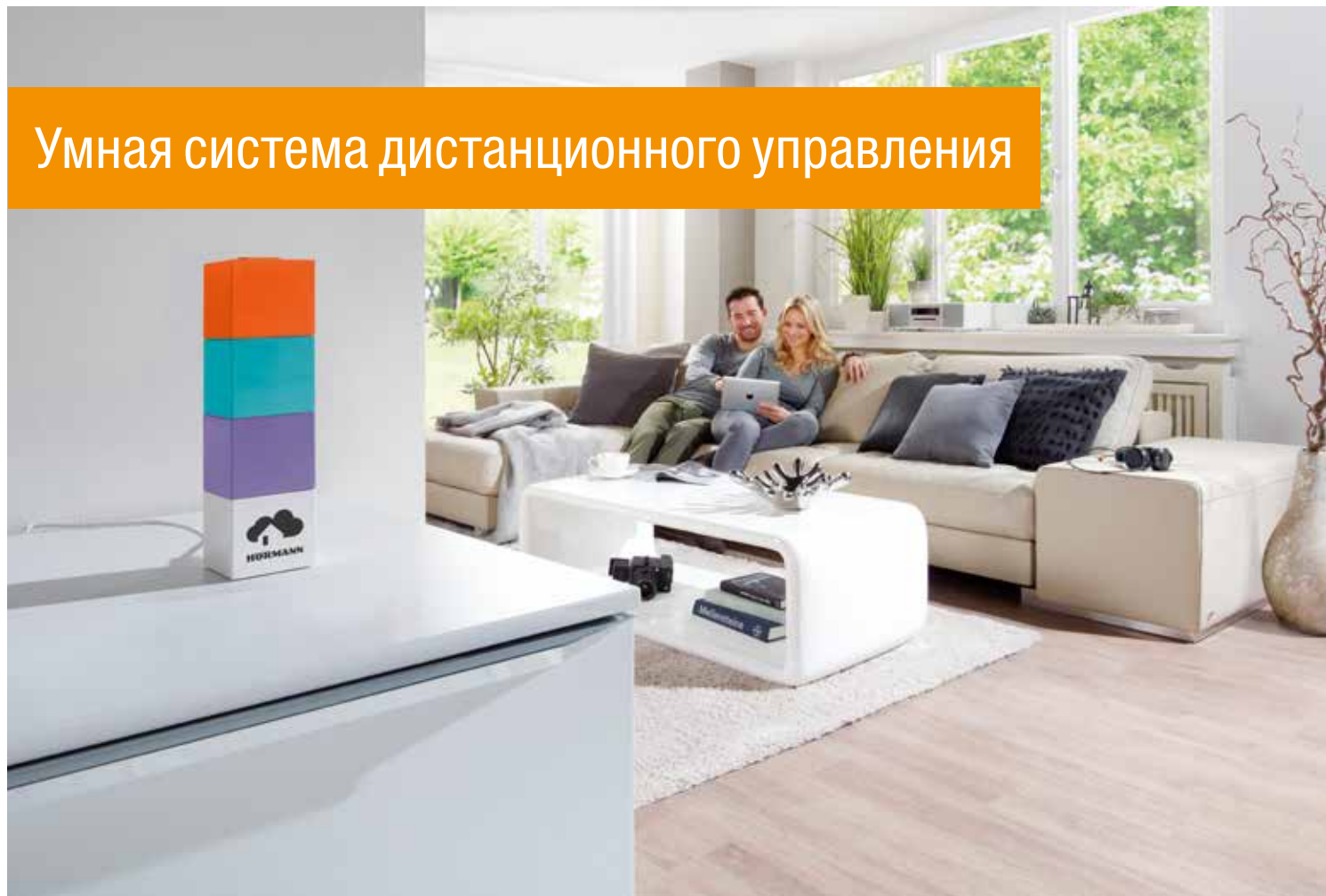

- Базовый «кубик» Hörmann homee Brain с системой дистанционного управления BiSecur для управления приводами гаражных ворот, приводами въездных ворот Hörmann, замками входных дверей и электроприборами с приемниками BiSecur
- Управление с помощью бесплатного приложения для смартфона в домашней сети или по всему миру через сеть Интернет
- Наглядная навигационная структура
- Простая установка в несколько шагов
- Локальное сохранение данных
- Управление отдельными устройствами, группами устройств или с помощью программируемых сценариев «homeegramme» с четко разделенной навигацией по вкладкам (Tab navigation)

■ Начало поставки: 1.10.2019

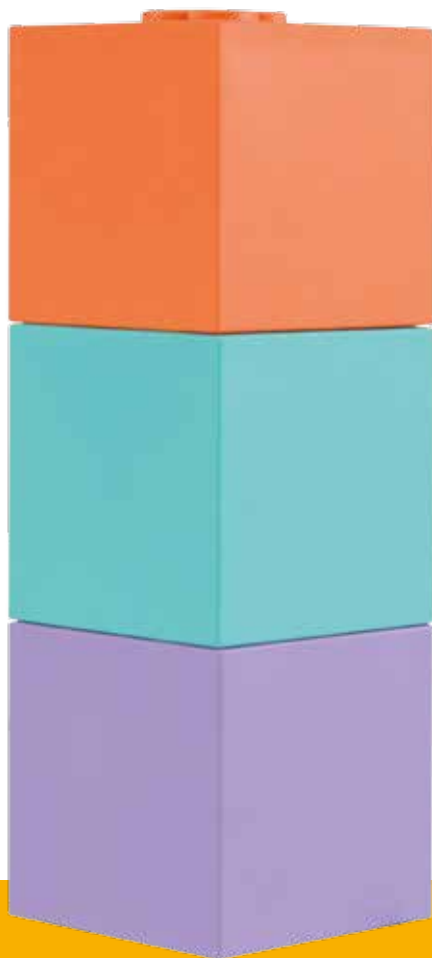
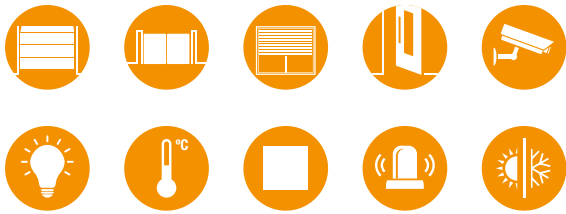

Каждый «кубик» отвечает за свою технологию дистанционного управления и может «говорить» с другими устройствами. Базовый «кубик» Hörmann homee Brain – это центральный блок, который может быть в любой момент расширен за счет новых «кубиков» и соответственно за счет новых технологий дистанционного управления.

### ZigBee Kit

Совместимость с системами Smarthome: Philips Hue, OsramLightify, Bitron

### EnOcean Kit

Совместимость с системами Smarthome: AFRISO, Eitako

### Z-Wave Kit

Совместимость с системами Smarthome: Aeotec, Danfoss, Devolo, Everspring, Fibaro

### Функции Hörmann homee

- Для iOS, Android и веб-приложений
- Погода и прогноз погоды
- Возможность подключения камеры (Netatmo)
- Функция времени, календаря и астрометрическая функция
- Голосовая поддержка (с помощью Alexa, Google, клавиши Siri)
- IFTTT
- Push-уведомления
- Виджеты

# Система контроля доступа LightAccess

- Надежная технология LightAccess (световой сигнал) при помощи дисплея смартфона
- При наличии временного кода доступа установка приложения не требуется
- Простое создание как ограниченных по времени, так и постоянных кодов доступа в несколько кликов
- Приложение LightPass App для управления доступом для iOS, Android и в качестве кроссплатформенных веб-приложений
- Функция «Touch to Open»\* для открывания дверей или ворот путем прикосновения к считывающему устройству
- 12 постоянных и 6 временных кодов доступа

■ Начало поставки: 1.3.2019

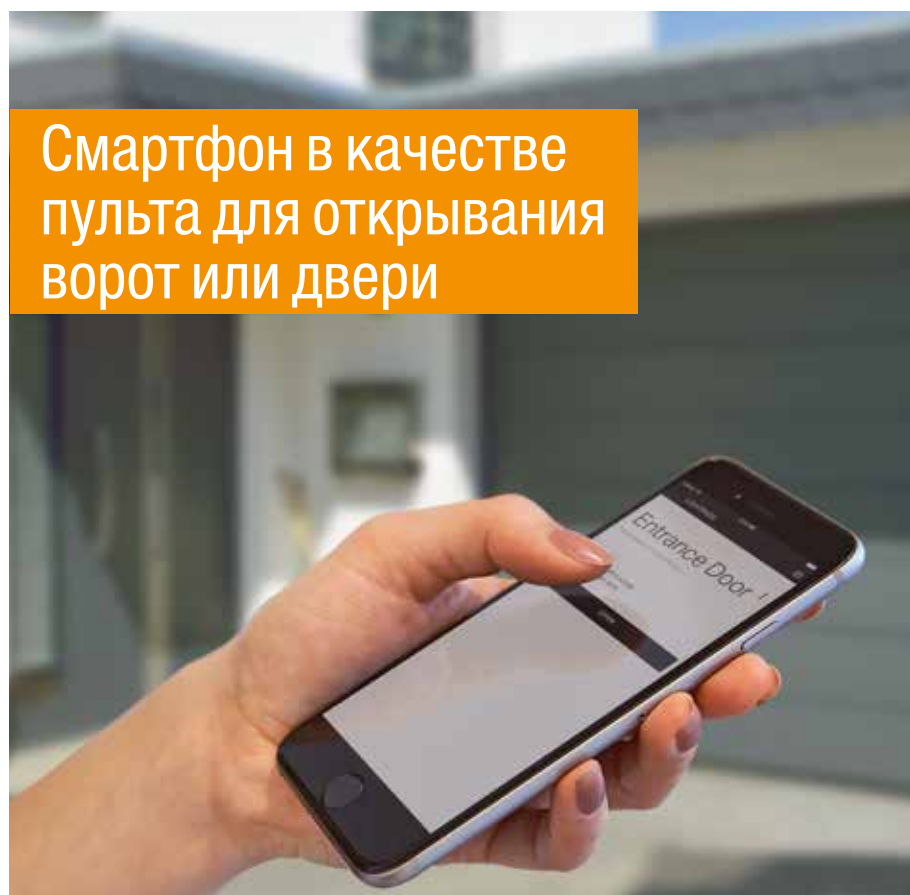

Смартфон в качестве пульта для открывания ворот или двери



Простое управление кодами доступа на PC / MAC, с помощью приложения на Вашем смартфоне или планшете



Отправка кода доступа (ограниченного по времени или постоянного) по e-mail или SMS на практически любой смартфон с цветным дисплеем и веб-браузером



Открывание двери или ворот путем сканирования изменяющегося цветового кода с мобильного телефона на считывающем устройстве

\* В зависимости от конечного устройства и версии приложения

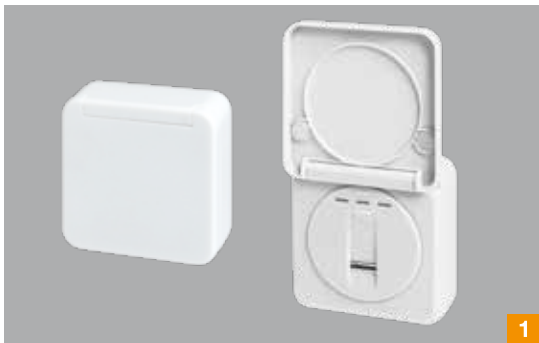

### Радиоуправляемый детектор отпечатков пальцев FFL 25 BS **1**

2 функции, до 25 отпечатков пальцев, с откидной крышкой

■ Начало поставки: 1.10.2019



### Радиоуправляемый кодовый замок FCT 3 BS **2**

3 функции, клавиши с подсветкой

■ Начало поставки: 1.10.2019



### Радиоуправляемый кодовый замок FCT 10 BS **3**

10 функций, клавиши с подсветкой, с откидной крышкой

■ Начало поставки: 1.10.2019



### Приемник Bluetooth HET-BLE **4**

для управления с помощью приложения Hörmann BlueSecur App, импульсное управление приводами гаражных и въездных ворот, а также замками входных дверей и приводами внутренних дверей

■ Начало поставки: 1.3.2019



### HCP2 HUB **5**

для подключения до 3-х модулей HCP или до 3-х систем Smarthome к интерфейсу HCP на приводе

■ Начало поставки: 1.10.2019





ЭЛЕГАНТНЕЕ



# Входная дверь ThermoPlan Hybrid из алюминия и нержавеющей стали



серийно



- Элегантный внешний вид благодаря расположению дверного полотна вровень с рамой двери изнутри и снаружи **1**
- Высокая прочность и жесткость створки благодаря листу из нержавеющей стали с порошковым покрытием с внешней стороны **2**
- Высокая устойчивость к деформации в том числе при больших перепадах температуры внутри и снаружи
- Сплошная дверная створка из алюминия / нержавеющей стали толщиной 82 мм с заполнением из твердого пенополиуретана и расположенным внутри профилем створки **3**
- Алюминиевый профиль створки с термическим разделением с установленной вровень рамой двери **4**
- Алюминиевая рама двери 82 мм с термическим разделением **5**
- Тройной уровень уплотнения по всему периметру **6**

■ Начало поставки: 1.4.2019

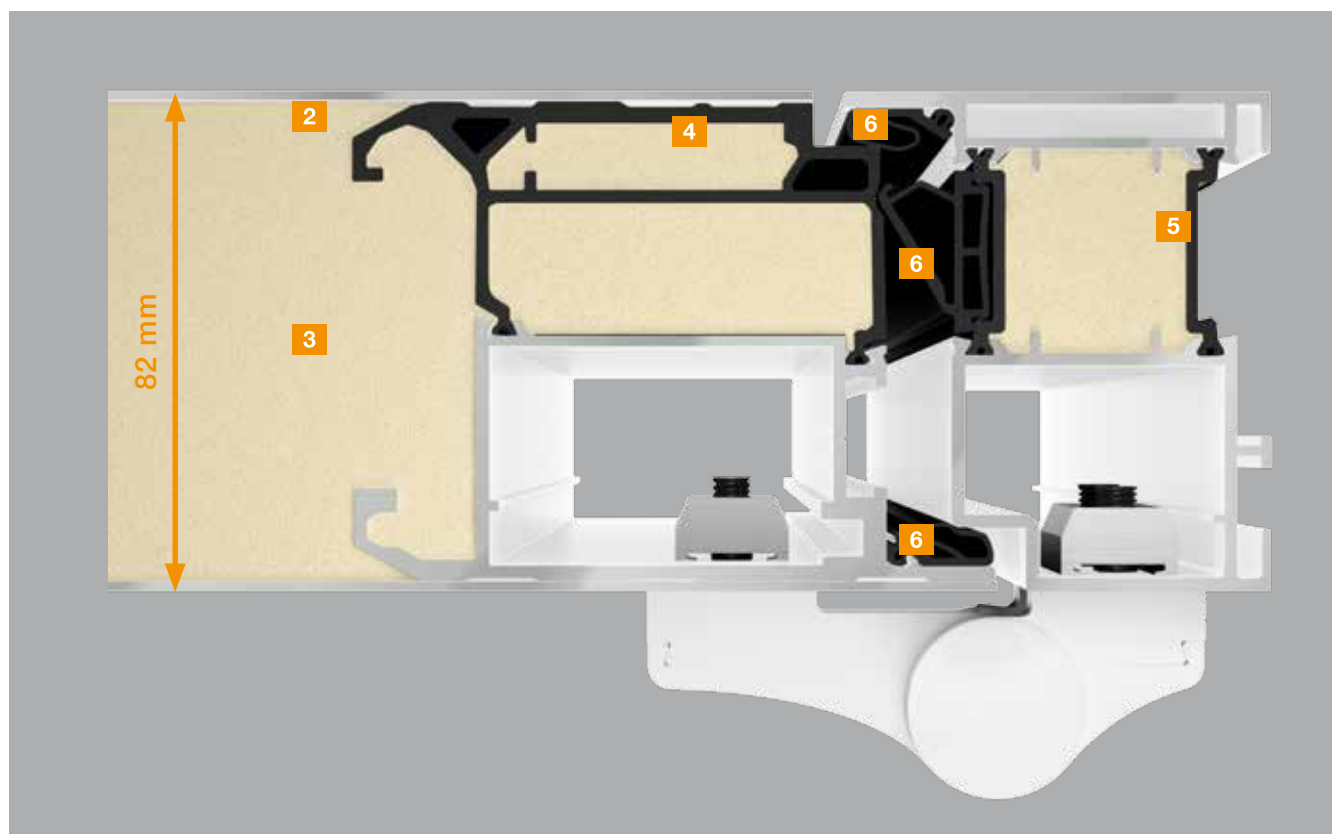

## Дверное полотно вровень с рамой двери

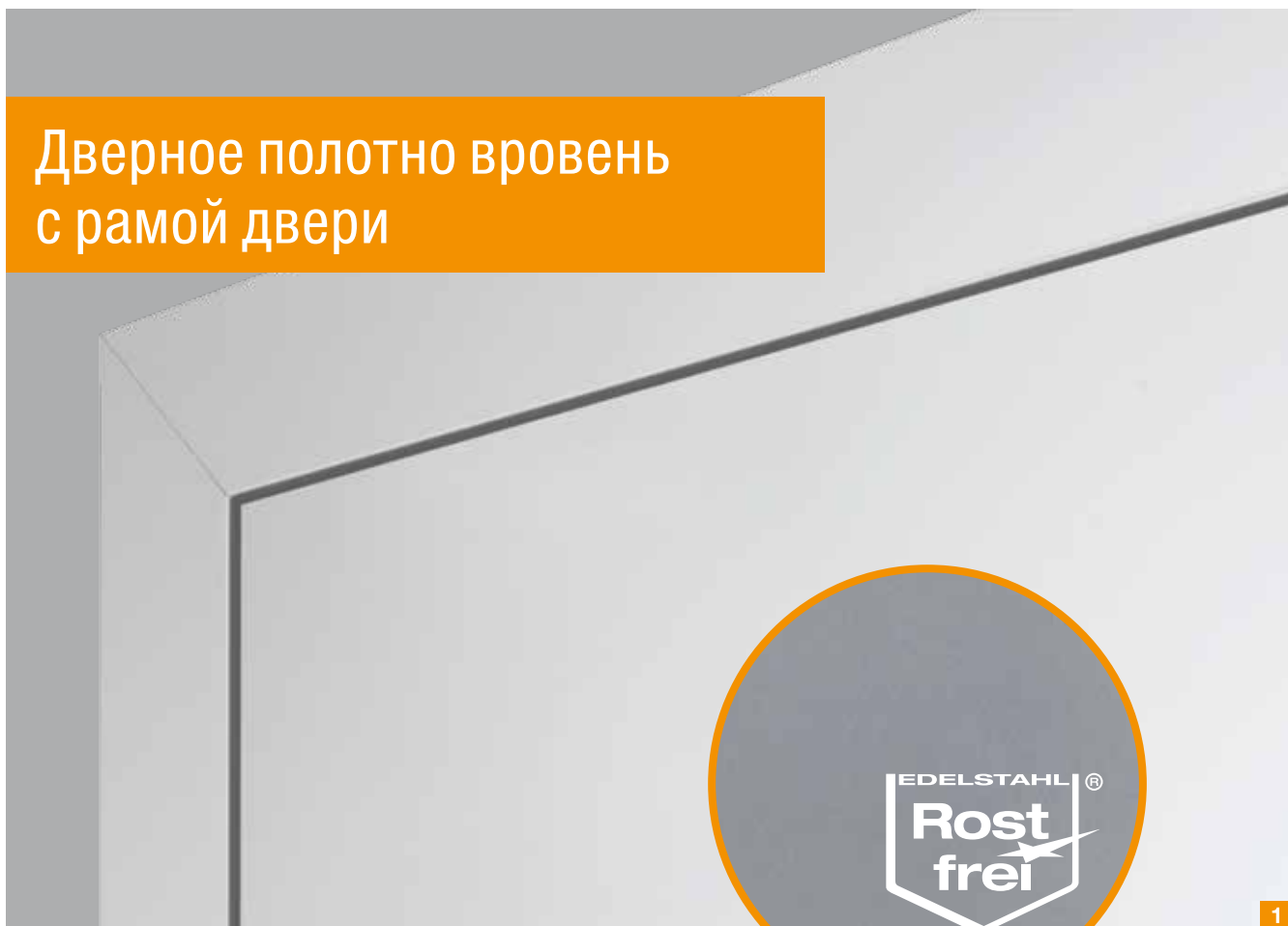

### Оснащение

- Тройное теплозащитное остекление с безопасным стеклом с обеих сторон **7**
- Профильный цилиндр с антивандальной защитой **8**
- Серийное оснащение для защиты от взлома класса RC 3 со сверхнадежным замком с 5-точечным запираением **9**
- Запирающие штыри **10**
- Отвечает всем требованиям Постановления об экономии энергии
- Подходит для монтажа без мест утечки тепла
- Коэффициент  $U_D$  примерно до  $0,87 \text{ Вт}/(\text{м}^2 \cdot \text{К})$
- Возможно получение субсидии через KfW-банк

### Входная дверь ThermoPlan Hybrid из алюминия и нержавеющей стали – 12 современных МОТИВОВ

- Окрашивание дверей по желанию заказчика в 19 предпочтительных цветов или цвет RAL по выбору
- Широкая зона входа с боковыми элементами и окнами верхнего света, а также возможность установки остекления по желанию заказчика
- Индивидуальный внешний вид дверей с опциональными наружными ручками и внутренними нажимными ручками
- Более высокая безопасность и высокий комфорт управления за счет опциональных вариантов замков



Мотив 189



Мотив 501



Мотив 502



Мотив 503



Мотив 504



Мотив 505



Мотив 686



Мотив 860



Мотив 862



Мотив 867



Мотив 871



Мотив 872

# Входная дверь ThermoSafe Hybrid из алюминия и нержавеющей стали

- Опция для многих мотивов входных дверей ThermoSafe
- Высокая прочность и жесткость створки благодаря листу из нержавеющей стали с порошковым покрытием с внешней стороны
- Высокая устойчивость к деформации в том числе при больших перепадах температуры внутри и снаружи
- Серийное оснащение для защиты от взлома класса RC 4 для всех мотивов без остекления
- Серийное оснащение для защиты от взлома класса RC 3 для всех мотивов с остеклением

■ Начало поставки: 1.4.2019



## Серийное оснащение для защиты от взлома класса RC 4

Описание преступника согласно стандарту DIN EN 1627: Опытный преступник помимо отверток, клещей, клиньев, лома и простого сверлильного инструмента использует также дополнительно пилы и ударные инструменты, такие как топор, молоток и долото, а также аккумуляторную дрель.

Длительность сопротивления: 10 минут



### Автоматическое управление входной дверью с помощью Hörmann BlueSecur App **1**

- Простое управление автоматическим замком с помощью приложения Hörmann BlueSecur App (см. стр. 16 – 17) на смартфоне
- Для всех алюминиевых входных дверей ThermoCarbon, ThermoPlan Hybrid и ThermoSafe с помощью автоматического замка S5 / S7 Bluetooth
- Для всех стальных / алюминиевых входных дверей Thermo65 посредством опционального автоматического замка с электромотором для многоточечного запирания и открывания с помощью Bluetooth

■ Начало поставки: 1.4.2019

### Опускаемое напольное уплотнение с защитой от атмосферных осадков **2**

- Опционально для всех входных дверей ThermoSafe / ThermoSafe Hybrid
- Отсутствие порога в проеме двери для безбарьерного входа в дом
- Наилучшее уплотнение нижнего элемента замыкания двери
- Защита от атмосферных осадков: 2A
- Воздухопроницаемость: 1

■ Поставка уже возможна





## Привод двери HDO 200 3

- Оптимальное решение для безбарьерного входа в дом в комбинации с исполнением двери без порога за счет опускаемого напольного уплотнения, а также незаметного датчика Flatscan для надежной и безопасной эксплуатации
- В качестве опции для алюминиевых входных дверей

■ Начало поставки: 1.3.2019

## Наружные ручки из нержавеющей стали

- Опционально для всех входных дверей ThermoCarbon, ThermoSafe и ThermoPlan Hybrid
- Ручка из нержавеющей стали НОЕ 706, полированная, с декоративной отделкой средней части 4

- Ручка из нержавеющей стали НОЕ 506, шлифованная 5
- Встроенный детектор отпечатков пальцев

■ Начало поставки: 1.4.2019



## Детектор отпечатков пальцев 6

- Элегантно встроен в дверное полотно
- В качестве опции для всех стальных/алюминиевых входных дверей Thermo65
- Открывание двери посредством отпечатка пальца
- Для автоматического замка с электромотором

■ Начало поставки: 1.3.2019







YÜTHEE

# DesignLine Concepto

## 4 высококачественных варианта отделки поверхности

- Ультратаматовая поверхность Duradecor
- Блестящая поверхность (гляnceвая)
- Рифленая поверхность Duradecor
- НОВИНКА: Duradecor лён 1 до 4

## 4 индивидуальных цвета

- Белый RAL 9016 1
- Светло-серый RAL 7035 2
- Цвет серого антрацита RAL 7016 3
- НОВИНКА: серо-коричневый цвет «Тауре» 4

■ Начало поставки: 1.3.2019

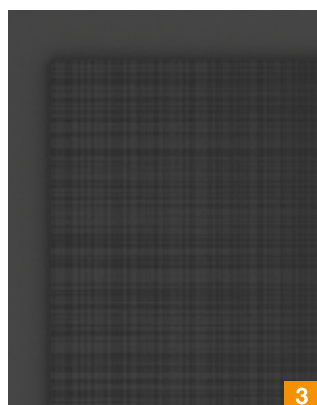
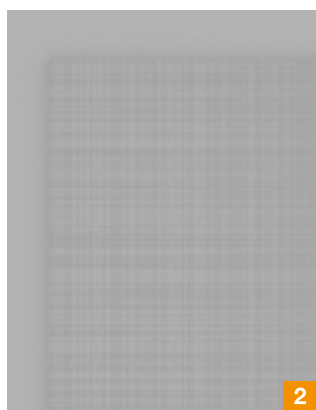
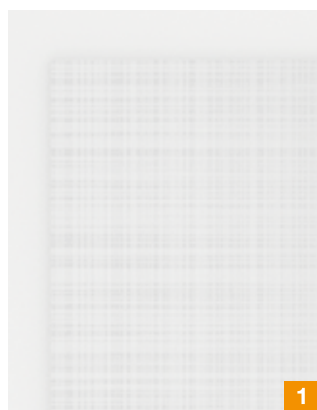

Концепция цвета /  
моделей 4 × 4





## Стеклянные двери

- Мотивы, похожие на мотивы дверей DesignLine Concepto с рифленной поверхностью и поверхностью под лён
- Свыше 20 других мотивов

■ Начало поставки: 1.3.2019



## Красивая фурнитура полностью стеклянных дверей

- Элегантный внешний вид вровень с поверхностью дверного полотна
- Нет необходимости в нажимной ручке
- Для деревянных и стальных коробок

■ Начало поставки: 1.3.2019

### ClassicLine Montana 1

- 8 классических моделей
- Опционально с вырезами под остекление

■ Начало поставки: 1.3.2019

### ClassicLine Kontur 2

- 8 классических моделей
- Опционально с вырезами под остекление

■ Начало поставки: 1.3.2019

### Складчатая дверь 3

- Решение для экономии пространства в небольших помещениях, например в гостевых туалетах
- Никакого ограничения прохода из-за накладной шины в верхней части проема
- Нет никакой напольной шины мешающей обеспечению сплошного бесшовного напольного покрытия
- Комфортное безбарьерное перемещение для инвалидов-колясочников и людей, которые с трудом ходят
- Все варианты поверхности и декоративной отделки, в том числе с вырезами под остекление

■ Начало поставки: 1.3.2019

### Входная квартирная дверь WAT Klima 3 SK1 4

- Климатический класс 3
- Класс звукоизоляции 1
- Толщина дверного полотна 40 мм

■ Начало поставки: 1.3.2019



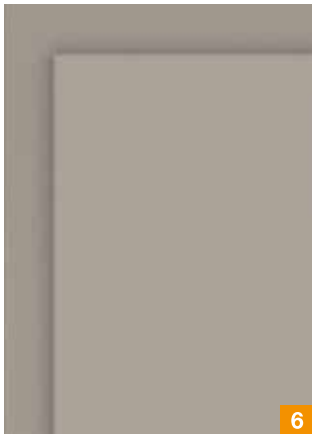

## Структурная поверхность Duradecor «шлифованный белый» **5**

- Белая поверхность со шлифованной структурой

■ Начало поставки: 1.3.2019

## Duradecor, цвет «Taupe» **6**

- Модный цвет с серым тоном и коричневыми оттенками

■ Начало поставки: 1.3.2019

## Скрытые петли **7**

- Элегантный внешний вид двери
- Особенно выгодное исполнение с регулировкой в 3-х плоскостях

■ Начало поставки: 1.3.2019



## Улучшенная конструкция коробки **8**

- Деревянная охватывающая коробка с минимальным закруглением в 3 мм
- Гармоничный внешний вид с дверными полотнами с фальцем и без фальца
- Гнезда петель из металла и пластмассы
- Несущая способность 80 кг для деревянных и стеклянных дверей

■ Начало поставки: 1.3.2019

# ФУНКЦИОНАЛЬНЕЕ





### Ручка в виде ракушки для спортивных залов **1**

- Устройство запираения дверей аварийных выходов согл. стандарту DIN EN 179, допущено для эвакуационных путей
- Минимальный выступ фурнитуры
- Для монтажа заподлицо со стеной и для дверей на эвакуационных путях

Двери строительных объектов STS / STU из стали и нержавеющей стали

■ Начало поставки: 1.3.2019

Стальные двери строительных объектов OD

■ Начало поставки: 1.7.2019

### Скрытые петли **2**

- Высококачественный внешний вид дверей без видимых петель

Двери строительных объектов STS 90 из стали и нержавеющей стали, без фальца

■ Поставка уже возможна

Двери строительных объектов OD из стали, без фальца

■ Начало поставки: 1.7.2019

### Регулируемая замыкающая накладка **3**

- Точная настройка защелки без последующей обработки замыкающей накладки
- Защита защелки от царапания на дверях с покрытием

Опционально для дверей строительных объектов STS / STU из стали и нержавеющей стали

■ Поставка уже возможна

Опционально для стальных дверей строительных объектов OD

■ Начало поставки: 1.7.2019





# Огнестойкие наружные двери с маркировкой CE

- Испытанные и допущенные к эксплуатации наружные двери с огнестойкими и дымонепроницаемыми свойствами
- Классификация и технические характеристики в соответствии со стандартами EN 16034 и EN 14351-1
- Алюминиевые трубчатые рамные конструкции EI<sub>230</sub>
- Огнестойкие двери OD EI<sub>230</sub> / EI<sub>290</sub>

■ Поставка уже возможна

EI<sub>230</sub>

EI<sub>290</sub>

RS



## Скрытые петли

- Элегантный внешний вид двери
- Опционально для алюминиевых дверей строительных объектов с трубчатой рамой T30 HE

■ Начало поставки: 1.7.2019

## Контроль доступа с помощью системы дистанционного управления BiSecur

- Простое открывание дверного замка с помощью пульта ДУ или внутреннего выключателя ДУ
- Опционально для алюминиевых дверей строительных объектов с трубчатой рамой HE

■ Начало поставки: 1.7.2019

### Верхний доводчик двери с лаконичным внешним видом **1**

- Шина скольжения и корпус доводчика располагаются ровно друг под другом в одной плоскости
- Возможно для моделей HDC 35, TS 5000, TS 93, TS 98 XEA и TS 61 (в зависимости от варианта исполнения)

■ Начало поставки: 1.3.2019

### Стальные двери строительных объектов OD **2**

Огнестойкая дверь T60 H6 OD

- 1- и 2-створчатая

■ Начало поставки: 1.7.2019

**EI<sub>2</sub>60** **T60** **RS**

Огнестойкая дверь T120 H12 OD

- Для соблюдения европейских требований к противопожарной защите
- 1-створчатая

■ Начало поставки: 1.7.2019

**EI<sub>2</sub>120** **T120** **RS**





### Маятниковая дверь SPT MZ 3

- Дверное полотно 62 мм, открывающееся в обе стороны, для столовых, баров, ресторанов и кухонь
- 1- и 2-створчатая
- Профиль, защищающий пальцы от защемления по всей высоте створки (сторона, противоположная стороне петель)
- Серийно с отбойной пластиной на уровне рук из нержавеющей стали V2 A
- Угловая коробка и угловая коробка с дополнительной коробкой
- Опционально с прямоугольным или круглым остеклением
- Оцинкованная сталь, опционально с покрытием в предпочтительный цвет, цвет RAL по выбору или цвет NCS, а также из нержавеющей стали V2 A, 1.4301, K240 в исполнении с круглым шлифованием или из нержавеющей стали V4 A, 1.4571

■ Начало поставки: 1.3.2019



### Стальная дверь многоцелевого назначения STU MZ 4

- Очень хорошая теплоизоляция, коэффициент U до 1,05 Вт/(м<sup>2</sup>·К)
- Особенно хорошо подходит для производственных цехов
- Поверхность из нержавеющей стали с порошковым покрытием цвета RAL по выбору
- Маркировка CE согл. стандарту EN 14351-1

■ Начало поставки: 1.3.2019



### Дверь многоцелевого назначения MZ Thermo65

Мотив 021 с узким остеклением 5

- Тройное изоляционное остекление
- Коэффициент U примерно до 1,0 Вт/(м<sup>2</sup>·К)
- Пластмассовая рама остекления Roundstyle

■ Начало поставки: 1.7.2019

Испытанная защита от взлома класса RC 2 6

- В комбинации с ручкой-штангой «антипаника» Touchbar и опускаемым напольным уплотнением

■ Начало поставки: 1.7.2019

### Привод дверного замка с дистанционным управлением SmartKey 1

- Простое открывание дверного замка с помощью пульта ДУ, внутреннего выключателя ДУ или непосредственно на приводе SmartKey
- Для стальных дверей строительных объектов Т30 НЗ OD и MZ D65 OD, а также дверей строительных объектов из стали и нержавеющей стали Т30 STS / STU30 и MZ STS / STU
- Также подходит для дооснащения заказчиком

■ Начало поставки: 1.3.2019



### Вырез под остекление А9 2

- Размеры: 229 × 1360 мм
- Алюминиевая рама
- С остеклением Satinato
- Для стальных внутренних дверей ЗК и ОИТ

■ Начало поставки: 1.3.2019

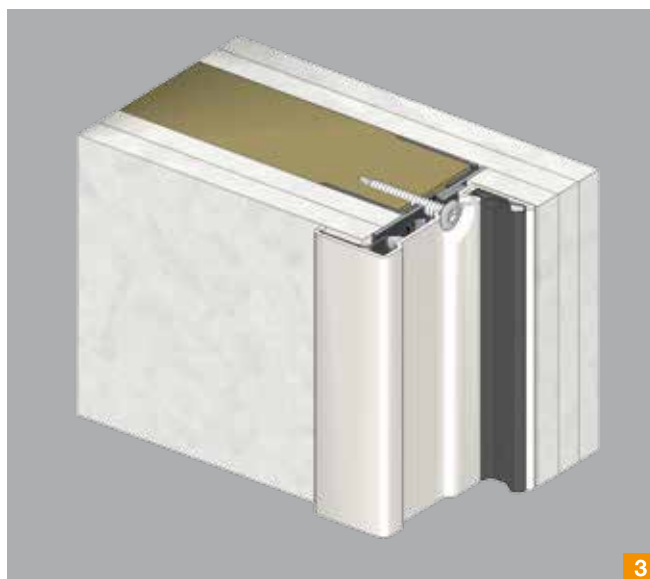

### Т30 Quadro 3

- Для монтажа в каркасных стенах

■ Начало поставки: 1.3.2019



### Коробка для модернизации STU 30-1 для огнестойких дверей Н8-5 и Н8-1 4

- Монтаж поверх имеющейся коробки огнестойких дверей Н8-5, Н8-1 (BRM: 875 × 2000 мм, 1000 × 2000 мм)
- Порошковое покрытие белого цвета RAL 9016
- Опциональное оснащение двери: комплект безопасности RC 2, опускаемое напольное уплотнение

■ Начало поставки: 1.3.2019

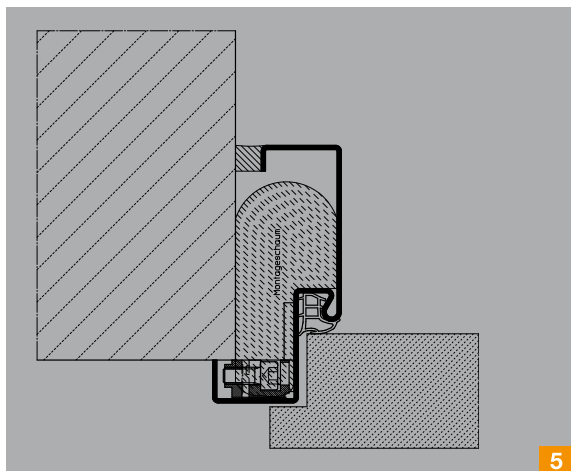

### Угловая коробка для последующего монтажа **5**

- Для всех конструкций стен
- Для дверного полотна весом до 50 кг
- Чистый монтаж без строительного раствора с помощью 2-компонентной монтажной пены
- Монтаж дверного полотна возможен немедленно
- Последующий монтаж коробок с порошковым покрытием

■ Начало поставки: 1.3.2019

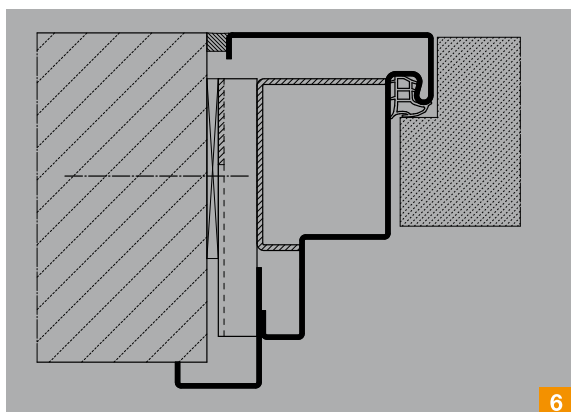

### Коробка для спортивных залов для последующего монтажа **6**

- Дверное полотно устанавливается вровень с коробкой
- Установка заподлицо со стеной при MW от 115 мм
- Коробка, состоящая из 2 частей, с возможностью регулировки ширины охвата стены – 5 / +15 мм

■ Начало поставки: 1.3.2019

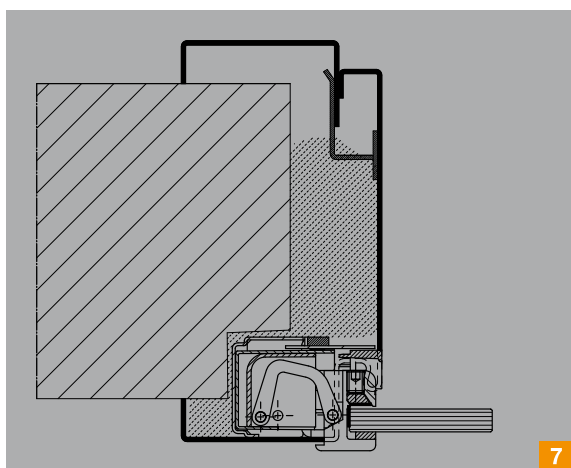

### Стальная облицовочная коробка для цельностеклянных дверей, устанавливаемых заподлицо **7**

- Дверное полотно, коробка, петли практически в одной плоскости
- Бесшумное и бесконтактное закрывание благодаря магнитам
- Размер до 1000 × 2250 мм
- Вес дверного полотна до 60 кг

■ Начало поставки: 1.3.2019

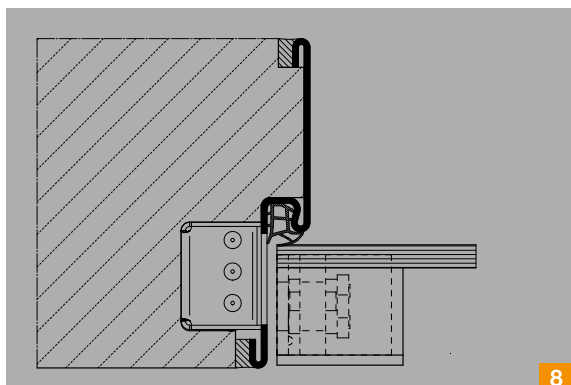

### Коробка без зеркала коробки HW-SL для цельностеклянных дверей **8**

- Элегантный внешний вид дверей без видимого зеркала коробки со стороны петель, с максимальной прозрачностью
- Для каркасных стен и массивных стен
- При ширине охвата стены от MW 100 мм и глубине фальца 47,5 мм
- Для цельностеклянных дверных полотен 8 мм / 10 мм
- Вес дверного полотна до 80 кг

■ Начало поставки: 1.3.2019

# Огнестойкая завеса FlexFire

- Незаметно встраиваемая текстильная противопожарная защита для объектов капитального строительства и промышленных объектов
- Узкая конструкция с узкой направляющей сбоку
- Наматывающий вал со встроенным внутривальным приводом
- Автоматическое программирование с целью обучения
- Оптические противопожарные датчики контролируют зону движения ворот и следят за надежностью закрывания
- Облицовка вала, направляющая шина и замыкающая планка имеют грунтовочное покрытие, опционально цвета RAL по выбору
- Быстрый монтаж благодаря установленному в валу ворот внутривальному приводу, готовые к подсоединению кабели, а также направляющие шины, состоящие из 2-х частей

■ Начало поставки: 1.7.2019



Более подробную информацию Вы найдете в нашем проспекте «Огнестойкая завеса FlexFire».





## Импульсный блок управления для цепного привода ИТО 400 **1**

- Импульсный режим «Откр.-Закр.»
- Защита главной замыкающей кромки датчиком
- Автоматическое управление с помощью клавишного выключателя или пульта ДУ
- Опционально в виде версии с преобразователем частоты с блоком управления В 460 FU с плавным пуском и плавным остановом

■ Начало поставки: 1.3.2019

## Калитки с ручкой в виде ракушки для спортивных залов **2**

- Устройство запираания дверей аварийных выходов согл. стандарту DIN EN 179, допущено для эвакуационных путей
- Минимальный выступ фурнитуры

■ Начало поставки: 1.3.2019



# Перегородки для проемов магазинов ShopRoller SR 65

- Направляющие шины и полотно ворот из анодированного алюминия **1**
- Варианты исполнения полотна ворот: круглые отверстия 7 мм **2**, прямоугольные отверстия 60 x 44 мм **3**, без отверстий **4**
- Серийно с улавливающим устройством
- Управление с помощью выключателя с ключом в режиме Totmann
- Монтаж перед или за проемом, в качестве альтернативы также в проеме
- Размеры (проем в свету): от 1000 x 800 мм до 7500 x 4500 мм
- Опциональные принадлежности: оснащение для защиты от взлома класса RC 2, оснащение для защиты от взлома класса RC 3, кожух полотна ворот из лакированного стального листа, напольное запирающее устройство

■ Можно заказать с 1.8.2019

**RC2** **RC3**

Опциональное оснащение





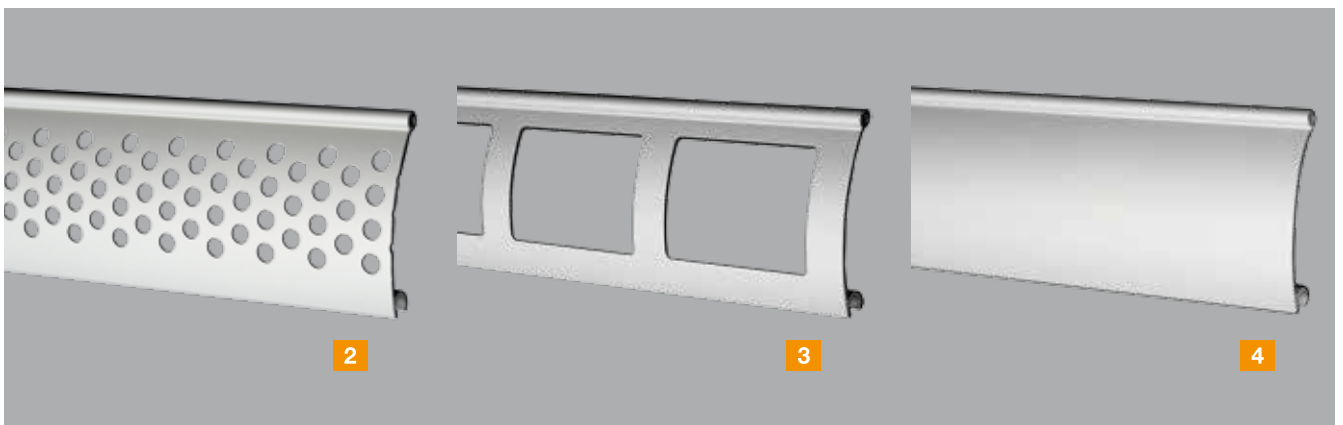

# ЭКОНОМИЧНЕЕ





A10

# SmartControl



- Для всех скоростных ворот Hörmann (начиная с 2015 года изготовления), а также для всех секционных, подъемно-поворотных и откатных ворот с блоком управления 560 (поставка с 2020 года)
- В любой момент возможен технический анализ работы ворот
- Онлайн-портал со всей важной информацией о воротах, например, с сообщениями об ошибках или о циклах нагрузки
- Не требуется устанавливать никакое программное обеспечение
- Экономия расходов за счет меньших или более коротких работ по сервисному обслуживанию
- Быстрое устранение неисправностей за счет онлайн-доступа к блоку управления ворот
- Более редкие и менее продолжительные периоды простоя, так как быстроизнашивающиеся детали могут быть заранее заменены
- Эффективное планирование работ по сервисному и техническому обслуживанию

Скоростные ворота

■ Начало поставки: 1.3.2019

Секционные, подъемно-поворотные и откатные ворота

■ Начало поставки: 2020 год



# Спиральные ворота HS 5012 PU 42 S

- Узкие боковые элементы шириной 215 мм позволяют осуществлять монтаж даже в условиях нехватки места
- Удобные в обслуживании и практически не поддающиеся износу за счет системы уравновешивания ворот без пружин
- Макс. скорость: 1,2 м/с (открывание), 0,5 м/с (закрывание)
- Макс. размер ворот: 5000 × 5000 мм

■ Начало поставки: 1.3.2019

Элементы дистанционного управления BiSecur для спиральных секционных ворот

- Надежное и удобное управление
- Сверхнадежная система кодировки BiSecur
- Технология испытана и сертифицирована специалистами по безопасности Рурского университета г. Бохума
- Помехоустойчивый радиосигнал со стабильным радиусом действия

■ Начало поставки: 1.3.2019



### Крепление уголка **1**

- Для рулонных ворот / рулонных решеток SB, а также рулонных ворот / рулонных решеток TGT
- Для облегчения монтажа направляющих шин, например в случае изолированного или облицованного откоса
- Поставка в готовом к монтажу исполнении
- Для строительных конструкций из бетона и стали

■ Начало поставки: 1.3.2019



### Устройство передачи радиосигнала **2**

- Для рулонных ворот / рулонных решеток DD
- Опциональное оснащение для передачи сигналов через Bluetooth с полотна ворот на блок управления
- Без спирального провода
- Электропитание от мощных батареек
- Для блоков управления: 445R и 460 R

■ Поставка уже возможна



### Стойки

- С основанием для монтажа на полу, опционально в виде исполнения для бетонирования
- Поверхность цвета белого алюминия RAL 9006, труба 90 x 90 мм

#### Стойка STN 1 **3**

- Для установки 1-го устройства управления
- Высота 1100 мм

#### Стойка STN 1-1 **4**

- С поворотной надстройкой для установки 2-х устройств управления или 1-го устройства управления и 1-ой сигнальной лампы
- Высота 1200 мм

Для устройств управления:

- CTR 1b-1, CTR 3b-1, CTV 3-1, CTP 3, TTR 1000-1, FL 150, STUP 50, HLA 1, двойная светодиодная сигнальная лампа красного/зеленого цвета

■ Поставка уже возможна

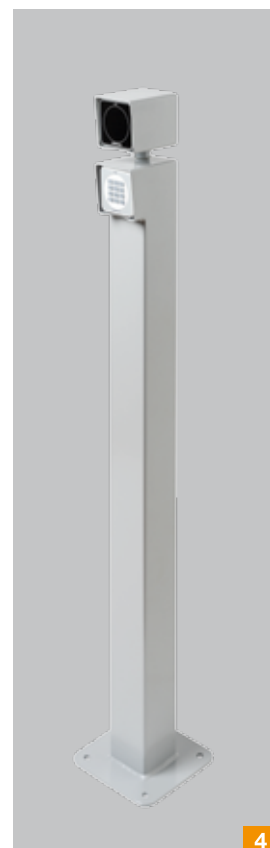
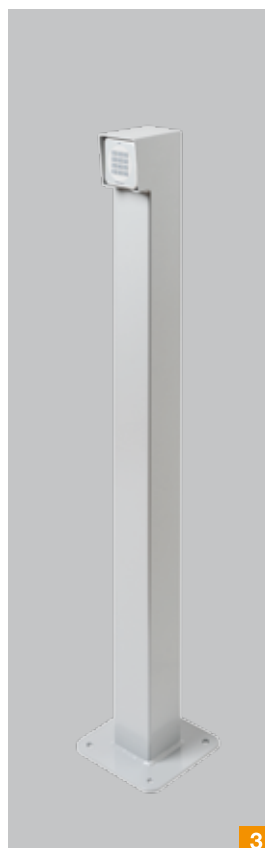

# Мировая новинка: блок управления приточной вентиляции AC72

- Для включения ворот в систему обеспечения подачи воздуха для удаления дыма
- Выполнение нормативных требований, предъявляемых к системам дымоудаления, например, контролируемый режим работы от аккумулятора в течение 72 часов с момента отключения электричества
- Параллельное автоматическое открывание ворот за 60 секунд до достижения положения для приточной вентиляции при срабатывании систем пожарной сигнализации

Для приводов промышленных ворот

- WA 300 S4 (секционные ворота)
- WA 300 R S4 (рулонные ворота)
- WA 300 AR S4 (рулонные ворота)

■ Начало поставки: 1.10.2019



Система дымо- и теплоотвода RWA

- Удаление дыма при возникновении пожара
- Стабильный малодымный слой на уровне земли (за счет целевого использования приточной вентиляции)
- Для надежного использования запасных выходов и эвакуационных путей

Квалифицированные системы удаления дыма проверены согласно 12101-2 и рассчитаны согласно DIN 18232-2

- Соответствуют требованиям органов строительного надзора (например, в местах массового скопления людей и в промышленных зданиях)
- Требуются для получения разрешения на строительство с учетом дальнейших целей защиты (например, требования по защите оборудования, предъявляемые эксплуатирующей стороной или ее страховой компанией)
- Поддерживают в самоспасении и спасении других
- Позволяют осуществить целевое тушение
- Сокращают ущерб, связанный с последствиями пожара (физический ущерб, материальный ущерб и ущерб окружающей среде)

Цели защиты

- Поддержка пожарных команд при тушении пожара
- Обеспечение безопасности людей
- Обеспечение бездымных запасных выходов и эвакуационных путей
- Защита производственного оборудования
- Защита товара и материалов
- Защита здания

### Приводы промышленных ворот WA 500 FU

- Для промышленных секционных ворот
- Скорость открывания до 1 м/с
- Равномерная скорость движения ворот, в том числе, с направляющей H- /V за счет регулирования скорости
- Можно заказать также в виде ITO 500 FU и STA 500 FU для установки на подъемно-поворотных и откатных воротах

■ Начало поставки: 2020 год

### Блок управления 560

- 4-кратный 7-сегментный дисплей
- Встроенные функции выключателя с реле времени
- Клавиатура с подсветкой
- Опционное реле в стандартной комплектации
- Шина HCP (для подключения, например, шлюза SmartControl, шлюза KNX и т.д.)
- BlueControl: ввод в эксплуатацию, сервисное и техническое обслуживание через приложение на смартфоне
- SmartControl (опция): работы по сервисному обслуживанию меньше и короче по времени, а также быстрое исправление неисправностей за счет онлайн-доступа
- Совместимость с приводами WA 500 FU, WA 500, ITO 500 FU, STA 500 FU

■ Начало поставки: 2020 год







## Система помощи при стыковке DAP **1**

- Надежное распознавание транспортных средств для быстрой и надежной пристыковки, а также для защиты от повреждений при наезде
- Разблокировка ворот после пристыковки грузовика и разрешение на движение после того, как ворота закрыты
- Прочный кронштейн с одним или двумя световыми барьерами
- Регулируемый диапазон переключения
- Опциональные светодиодные сигнальные лампы, установлены прямо на кронштейне
- Подходит для всех перегрузочных станций
- Возможность подключения к внешней сигнальной лампе или надувному герметизатору ворот для автоматического включения и выключения

■ Поставка уже возможна

## Дополнительные возможности с блоком управления MWBC **2**

- Комбинация с системой блокировки колеса MWB или противооткатным упором с датчиком WSPG в одном блоке управления
- Сообщения о состоянии в помещении с помощью светодиодных ламп (красный свет / зеленый свет) на блоке управления
- Подключение сирены для подачи акустического сигнала при возникновении неисправностей или отсутствии контакта с MWB или WSPG

■ Поставка уже возможна



# Сертифицированные шлюз-тамбуры

- Общая конструкция с маркировкой CE, выдерживающая нагрузки согласно требованиям Регламента о строительной продукции
- Изящный дизайн снаружи и изнутри
- Стандартные размеры для нагрузки на крышу до 1 кН/м<sup>2</sup> или 3 кН/м<sup>2</sup>
- Подходят для ветровой нагрузки до 0,65 кН/м<sup>2</sup>
- Подтвержденное сертификатами соответствие требованиям стандарта EN 1090, например собственный заводской контроль производства, долговечность и измерение согласно еврокоду (Eurocode)
- Возможность скачать онлайн Декларацию характеристик качества

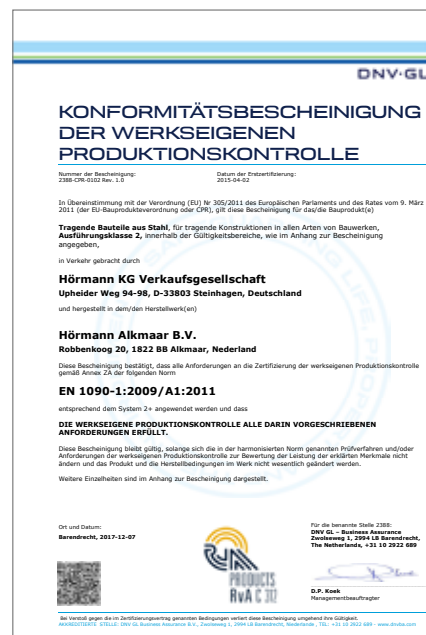

# Герметизатор ворот BBS для небольших грузовиков и автофургонов

- Герметизатор ворот с подушкой для небольших грузовых автомобилей, например служб доставки
- Подушки с пеноматериалом для обеспечения оптимальной герметизации
- Для моделей Mercedes Sprinter и VW Crafter с высокой крышей
- Для автомобилей других моделей – по запросу





# БЕЗОПАСНЕЕ



# Автоматический шлагбаум SH 300

- В исполнениях с плоской, складной или круглой стрелой
- Встроенный блок управления с подключениями для индукционной петли и устройства считывания данных с документов
- Планетарный редуктор предотвращает повреждение шлагбаума при неправомерной манипуляции стрелой шлагбаума
- Умная противоударная защита останавливает закрывание шлагбаума при появлении препятствий
- Ширина блокируемого дорожного проезда макс. 3750 мм
- Время открывания / закрывания: 2,4 сек.
- До 5000 циклов в день

■ Начало поставки: 1.3.2019

Двигатель 24 В со встроенным блоком управления в корпусе шлагбаума

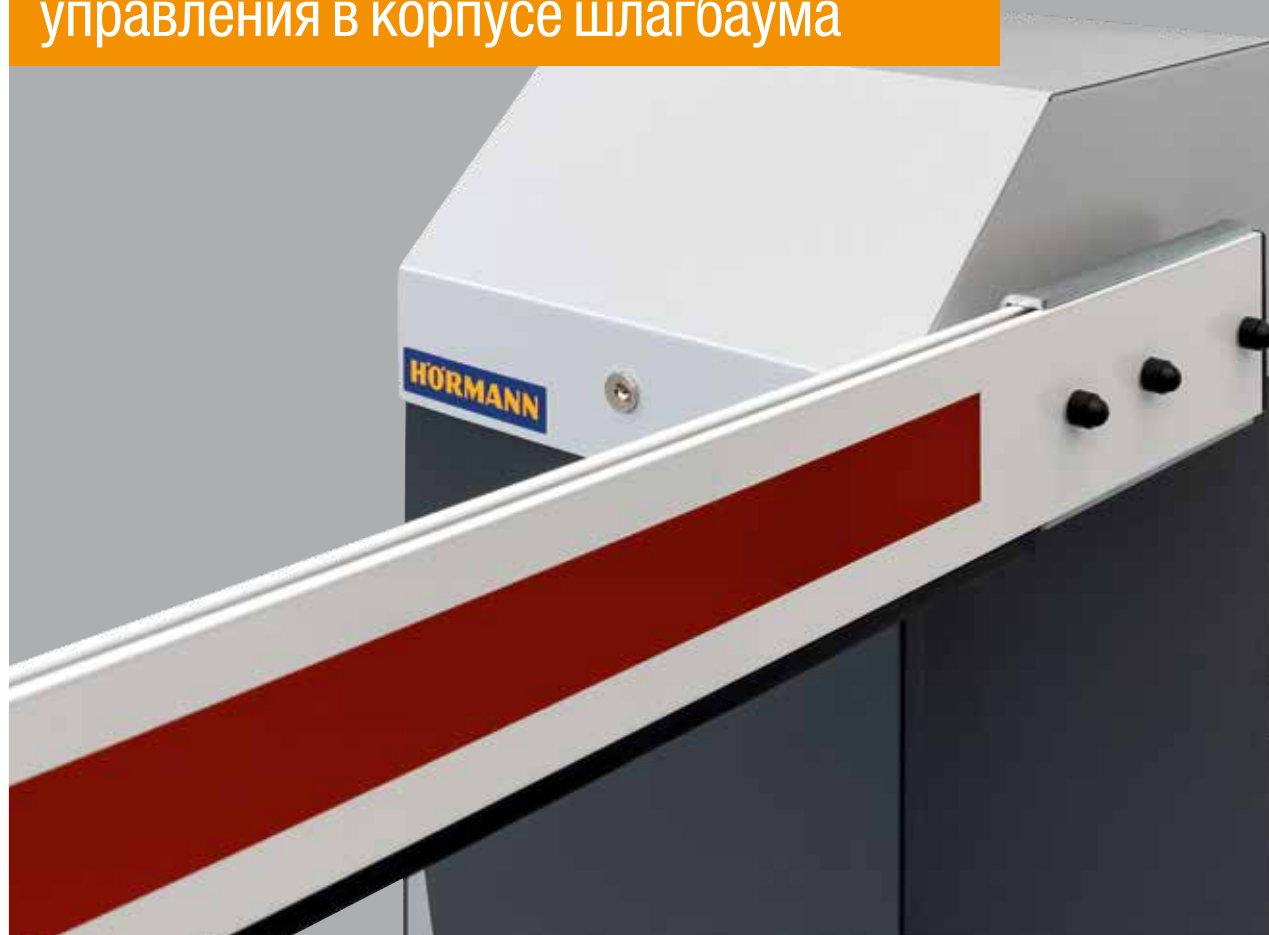



## Индивидуальные концепции управления и менеджмента **1**

- Управление шлагбаумом с помощью мобильных и стационарных устройств управления, например карт с QR-кодом, наклеек для автоматической идентификации объектов (RFID) или распознавания маркировки
- Индивидуальное управление шлагбаумами согласно желанию клиента
- Интеграция в имеющиеся системы управления оборудованием объекта, а также в системы пожарной сигнализации
- Система считывания документов собственной разработки для гибкого управления въездом и выездом

■ Начало поставки: 1.3.2019



## Управление и администрирование с помощью веб-сервера **2**

- Подсоединение к веб-серверу
- Управление системами шлагбаумов и системой считывания документов
- Возможность управления из любой точки мира с помощью смартфона, планшета или компьютера
- Наглядный веб-интерфейс
- Автоматическая индикация сбоев и неисправностей и их пересылка по e-mail

■ Начало поставки: 1.3.2019



## Удобные в обслуживании КОМПОНЕНТЫ **3**

- Устройство управления встроено непосредственно в корпус шлагбаума
- Модульная конструкция отдельных компонентов для простого монтажа или простой замены
- Простая интеграция дополнительных расширений, например, модуля для системы считывания документов
- Недорогое сервисное и техническое обслуживание

■ Начало поставки: 1.3.2019



Более подробную информацию Вы найдете в нашем проспекте «Системы контроля въезда».

# Болларды High Security со встроенным электромеханическим приводом

- Практически не нуждаются в техническом обслуживании, так как не требуется проверка гидравлических компонентов, давления масла и уровня масла
- Экологичные, могут использоваться в том числе при наличии строгих законодательных ограничений в области охраны окружающей среды
- Несложное техническое обслуживание благодаря очень износостойким бесщеточным двигателям 24 В пост.тока и меньшему количеству компонентов привода
- Щадящее движение цилиндра благодаря плавному пуску и плавному останову
- Возможна поставка с аварийной функцией быстрого срабатывания EFO (Emergency Fast Operation) или без нее
- Высокая интенсивность эксплуатации до 2000 циклов в день

## Мировая новинка:

Болларды High Security с бесщеточным электромеханическим приводом





## Автоматические болларды High Security

	<b>A 275-M30-900 E</b>	<b>A 275-M30-1200 E</b>	<b>A 275-M50-900 E</b>	<b>A 275-M50-1200 E</b>	<b>A 275-800 E</b>
Вариант исполнения	автоматический	автоматический	автоматический	автоматический	автоматический
Краш-тест	M30 Rating	M30 Rating	M50 Rating	M50 Rating	
Диаметр	273 mm	271 mm	271 mm	271 mm	273 mm
Высота	900 mm	1200 mm	900 mm	1200 mm	800 mm
Скорость подъема	20 см/с	20 см/с	20 см/с	20 см/с	12 см/с
Скорость опускания	20 см/с	20 см/с	20 см/с	20 см/с	12 см/с
Автоматическое опускание при отключении питания	● (с помощью аккумулятора)	● (с помощью аккумулятора)	● (с помощью аккумулятора)	● (с помощью аккумулятора)	● (с помощью аккумулятора)
Аварийная функция быстрого срабатывания EFO	○	○	○	○	
Автоматика отключения					●
Электромеханический привод	●	●	●	●	●
Рабочие циклы (примерно, в день)	2000	2000	2000	2000	100
Общее количество рабочих циклов (макс.срок службы)	3000000	3000000	3000000	3000000	200000
Энергия удара с разрушением	750000 Дж	1200000 Дж	2000000 Дж	2000000 Дж	150000 Дж
Энергия удара без разрушения	250000 Дж	700000 Дж	700000 Дж	700000 Дж	20000 Дж
Начало поставки	1.4.2019	1.8.2019	1.4.2019	1.8.2019	1.3.2019

## Сертификация стационарных боллардов High Security

	<b>F 275-M30-900 FF</b>	<b>F 275-M30-1200 FF</b>	<b>F 275-M50-900 FF</b>	<b>F 275-M50-1200 FF</b>
Вариант исполнения	стационарный	стационарный	стационарный	стационарный
Краш-тест	M30 Rating	M30 Rating	M50 Rating	M50 Rating
Диаметр	273 mm	271 mm	271 mm	273 mm
Высота	900 mm	1200 mm	900 mm	1200 mm
Энергия удара с разрушением	750000 Дж	1200000 Дж	2000000 Дж	2000000 Дж
Энергия удара без разрушения	250000 Дж	700000 Дж	700000 Дж	700000 Дж

● = Стандартное оснащение  
○ = Опциональное оснащение





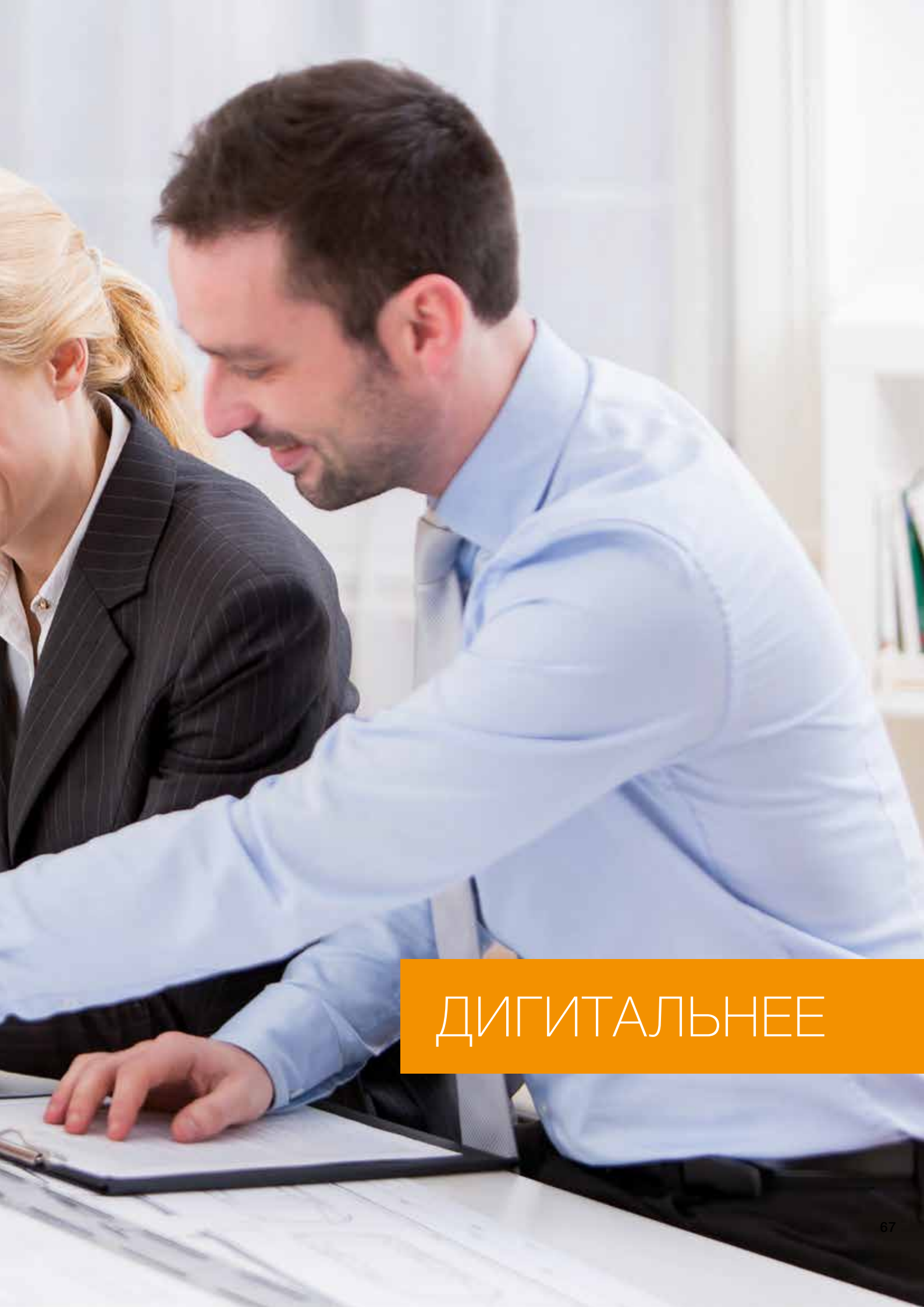

ДИГИТАЛЬНЕЕ

# Программа для архитекторов

- Новый интуитивно понятный интерфейс с возможностью выбора в зависимости от типа строительного проекта
- Второй уровень выбора для более быстрого выбора продукта
- Новая рубрика «Сервис» с текстами конкурсных объявлений для испытания и технического обслуживания изделий
- Более наглядный выбор форматов чертежей
- BIM-модели из всех сегментов продукции для программ Revit и Archicad

■ Появится в распоряжении с 1.3.2019



Если выбрать «Жилищное строительство» или «Строительство объектов», то автоматически отобразятся соответствующие изделия.

После выбора группы изделий отображаются отдельные изделия из данной группы.

В меню «Сервис» содержатся тексты конкурсных объявлений для проверки и технического обслуживания изделий.

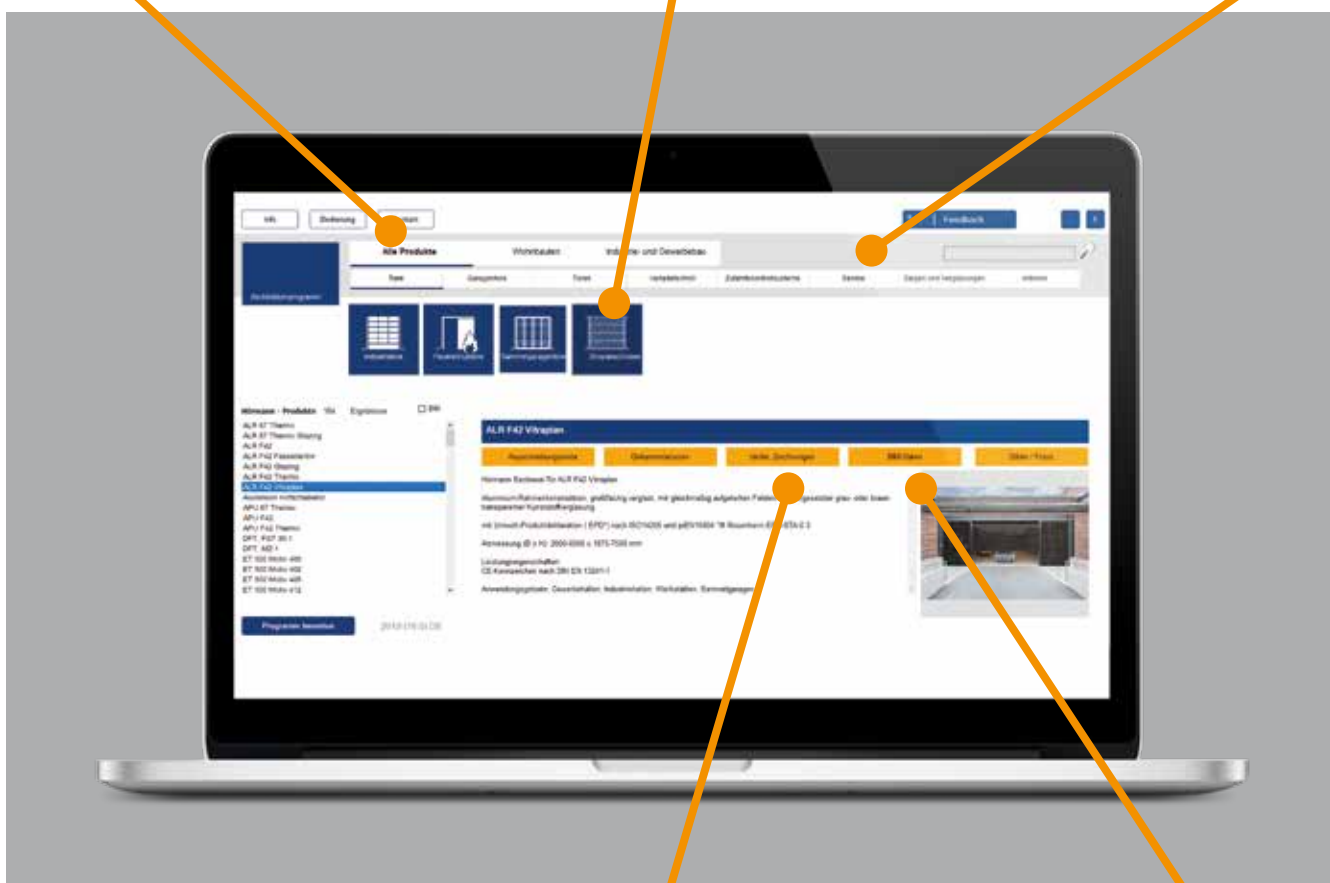

Если предварительно выбрать желаемый формат графических изображений (PDF или DWG), то будут отображаться только те чертежи, которые имеются в данном формате.

При многократном выборе или выборе группы файлов все чертежи для удобства пользователя будут загружены посредством одного архивированного ZIP-файла.

С помощью кнопки BIM модели загружаются напрямую.

Более подробную информацию Вы найдете на стр. 70.

# BIM-модели

- Для эффективного планирования, воплощения и эксплуатации зданий
- Простая интеграция в программы CAD Revit и Archicad
- Параметризуемые модели для индивидуального использования в модели здания (например, для подгонки размера, включая все параметры, зависящие от размеров, например, глубину захода ворот или размеры разделения для 2-створчатых дверей)
- Всегда актуальны благодаря постоянному управлению данными
- На 7 языках (DE, EN, FR, ES, RU, IT, HU)
- Поддержка напрямую по электронной почте, адрес e-mail: [bim@hoermann.de](mailto:bim@hoermann.de)

■ Появится в распоряжении с 1.3.2019



Мы являемся членом профессионального объединения «Bauprodukte digital» в федеральном объединении строительных систем «Bundesverband Bausysteme e.V.»





## Интернет-система для создания заказов и предложений Hörmann iHAAS **1**

### Новые функции

- Простая возможность сохранить собственные артикулы и использовать их для предложений
- Индивидуальные возможности настройки / расчета для каждого пользователя системы коллективного доступа
- Передача последующим процессам важной информации в виде произвольного текста
- Простой поиск с помощью произвольного текста или артикулов в качестве помощи при вводе данных
- Точная информация о ценах индивидуально для каждого клиента за счет онлайн-запроса цен и условий из клиентской базы в режиме реального времени

■ Появится в распоряжении с 1.3.2019



## Конфигуратор ворот и дверей **2**

- Конфигурация подъемно-поворотных ворот Berry, гаражных секционных ворот, входных дверей и межкомнатных дверей **3**
- Индивидуальное конфигурирование изделия Hörmann за несколько кликов
- Включая рекомендуемую розничную цену

■ Онлайн на сайте [www.hoermann.de](http://www.hoermann.de)



## Hörmann: качество без компромиссов



Hörmann KG Amshausen, Германия



Hörmann KG Antriebstechnik, Германия



Hörmann KG Brandis, Германия



Hörmann KG Brockhagen, Германия



Hörmann KG Dissen, Германия



Hörmann KG Eckelhausen, Германия



Hörmann KG Freisen, Германия



Hörmann KG Ichtshausen, Германия



Hörmann KG Werne, Германия



Hörmann Alkmaar B.V., Нидерланды



Hörmann Legnica Sp. z o.o., Польша



Hörmann Beijing, Китай



Hörmann Tianjin, Китай



Hörmann LLC, Montgomery IL, США



Hörmann Flexon LLC, Burgettstown PA, США



Shakti Hörmann Pvt. Ltd., Индия

Hörmann – единственный производитель на международном рынке, предлагающий «из одних рук» все основные строительные элементы, которые изготавливаются на высокоспециализированных предприятиях в соответствии с новейшими техническими достижениями. Имея широкую торговую и сервисную сеть в Европе и представительства в Америке и Азии, Hörmann является надежным поставщиком высококачественных строительных конструкций. Hörmann – качество без компромиссов.

**ГАРАЖНЫЕ ВОРОТА**  
**ПРИВОДЫ**  
**ПРОМЫШЛЕННЫЕ ВОРОТА**  
**ПЕРЕГРУЗОЧНЫЕ СИСТЕМЫ**  
**ДВЕРИ**  
**КОРОБКИ**

**HÖRMANN**